

## 多功能打印一体机

# PIXMA MP198

## 快速安装指南

### 使用说明书

#### 目录

介绍	1
如何使用提供的文档	3
准备本机	4
安装 MP 驱动程序	5
阅读电子手册	7
装入打印纸张	8
操作面板	9
复印	10
从计算机打印	11
扫描图像	13
更换墨盒 (FINE Cartridge)	14
规格	16

在使用本产品之前，请务必先仔细阅读本使用说明书。  
请务必妥善保管好本书，以便日后能随时查阅。  
请在充分理解内容的基础上，正确使用。



QT51495V01

## 请注意

1. 本《快速安装指南》中所记述内容主要面向 Windows/Macintosh 用户。
2. 本《快速安装指南》中所记述内容有时可能进行若干改变，恕不预先通知。
3. 本《快速安装指南》中所记述内容如果发现错误记述、印刷乱页、漏页等情形，请向佳能公司询问并指正。
4. 请不要使用本用户指南中没有记述的方法操作本机。万一发生违反操作规则的事故以及发生的损害，佳能公司将不负任何责任。
5. 本产品是供应中国大陆市场之产品，由于机械规格与国外不同，请不要在中国大陆之外的国家(地区)使用本产品。
6. 本产品(包含消耗品)所发生的垃圾废物以及废弃处理本产品时，请一定遵守用户所在国家(地区)的有关垃圾处理方面法规进行处理。

## 重要事项

1. 电脑中显示的物体颜色和打印出的稿件的颜色可能会有差异，这是因为显示器的色彩输出方式(包括色彩组合，色彩还原等)与打印机不同。
2. 由于打印纸的种类不同，色彩的再现范围和着色等有所变化，有可能出现色调表现不同的情况。

# 介绍

本《快速安装指南》使用以下符号表示重要的信息。请务必留意这些符号的说明。

## 警告

如果忽略这些说明，可能会由于不正确的设备操作而造成死亡或严重的人身伤害。为了能够安全地操作，必须留意这些警告。

## 注意

如果忽略这些说明，可能会由于不正确的设备操作而造成人身伤害或器材损坏。为了能够安全地操作，必须留意这些注意。

## 重要事项

为了能够安全地操作，必须留意这些重要事项。

根据使用的应用程序，操作可能会有所不同。有关详细资料，请参阅应用程序的说明手册。本手册描述 Windows Vista Ultimate Edition 操作系统（以下称为“Windows Vista”）和 Mac<sup>®</sup> OS X 10.4.x 环境下的操作步骤。

### 使用 Mac OS X 10.5.x 时

有关打印机驱动程序功能的详细资料，请参阅电子手册《PC 打印指南》。

#### 商标注释

- Microsoft 是微软公司的注册商标。
- Windows 是微软公司在美国和 / 或其他国家的商标或注册商标。
- Windows Vista 是微软公司在美国和 / 或其他国家的商标或注册商标。
- Macintosh 和 Mac 是 Apple 公司在美国和其他国家的注册商标。

© CANON INC. 2008

保留所有权利。未经明确的书面许可，禁止以任何形式转印或复印本指南中的任何部分。

## Exif Print

本机支持 Exif Print。

Exif Print 是增强数码相机和打印机之间信息交换的标准。通过连接兼容 Exif Print 的数码相机，拍摄时的照相机图像数据被使用和优化，以获得极高质量的打印件。

## 国际能源之星 (ENERGY STAR®) 计划



作为一个能源之星 (ENERGY STAR®) 的合作者，Canon 公司确认本产品符合能源之星 (ENERGY STAR®) 对于能源效率的指标。

## 电源要求

务必使用本机自带的电源线。切勿使用购买时所在国家的电压供应以外的电源电压。使用不正确的电压将导致火灾或电击。正确的电源电压和频率如下：

AC 100-240V、50/60Hz

## 关于耗材

耗材 [墨水盒 / 墨盒 (FINE Cartridge)] 停止生产后 5 年之内还可购买到。

# 安全注意事项

---

### ⚠ 警告

- 在手湿时，切勿尝试将电源插头插入电源插座或从中拔出电源插头。
- 切勿损坏、修改、拉拽、过度弯曲或扭曲电源线。请勿将重物放置于电源线上。
- 切勿使用购买时所在国家的标准电源供应以外的电源。使用不正确的电压和频率将导致火灾或电击。
- 请务必将插头完全地插入电源插座。

### ⚠ 注意

- 出于安全理由，请将墨盒 (FINE Cartridge) 存放在远离孩童可接触的地方。
  - 如果墨水进入眼中，请立即用水清洗。
  - 如果墨水接触到皮肤，请立即用肥皂和水清洗。
  - 请勿掉下或摇晃墨盒 (FINE Cartridge)，这可能导致墨水漏出，弄脏衣物和双手。
- 

另请阅读电子手册《用户指南》中的“安全注意事项”。请留意这些警告和注意，避免造成人身伤害或损坏本机。

# 如何使用提供的文档



## 印刷文档

### 单页安装说明

**务必先阅读此单页安装说明。**

本页包括安装和准备使用本机的操作说明。



## 《快速安装指南》（本指南）

**开始使用本机时请阅读本指南。**

按照单页安装说明操作后，建议阅读本指南以熟悉可在本机上执行的部分主要功能的基本操作。



## 电子手册

### 《用户指南》

**开始使用本机时请阅读本指南。**

如果《快速安装指南》提供的信息不足，请参阅可从安装光盘安装的《用户指南》。本指南提供以下内容的详细说明：

- 复印
- 从计算机打印
- 扫描

针对高级功能的附加指南。

### 《扫描指南》

有关扫描操作和设置的完整说明，请参阅本指南。

### 《PC 打印指南》

有关打印机驱动程序设置的完整说明，请参阅本指南。

### 《PC 照片打印指南》

有关安装光盘中多种应用程序的使用说明，请参阅本指南。

# 准备本机

安装和准备使用本机前，务必首先阅读单页安装说明。

## 从包装箱中取出本机

请根据包装箱翻盖上的图示确认箱中包含的物品。

---

### 重要事项

USB 电缆线是连接本机和计算机所必需的。

---

- 1 打开出纸托盘，从本机内部取出电源线以及黑色墨盒 (Black FINE Cartridge) 和彩色墨盒 (Color FINE Cartridge)，然后开启本机。

---

### 注意

开启本机前务必除去胶带和保护材料。

---

- 2 准备墨盒 (FINE Cartridge)。

---

### 注意

- 请勿触摸墨盒 (FINE Cartridge) 支架以外的任何内部部件。
- 请勿掉下或摇晃墨盒 (FINE Cartridge)，这可能导致墨水漏出，弄脏衣物和双手。

### 重要事项

- 请等待至墨盒 (FINE Cartridge) 支架自动地移至左侧并停止。
  - 请勿触摸墨盒 (FINE Cartridge) 上的电气触点或打印头喷嘴。如果触摸内部部件，本机可能无法正确打印。
  - 取下保护胶带后，请勿将其重新粘上。
  - 小心处理取下的保护胶带，以免弄脏双手或周围工作区域。
- 

- 3 安装墨盒 (FINE Cartridge)。

务必使用同时安装有黑色墨盒 (Black FINE Cartridge) 和彩色墨盒 (Color FINE Cartridge) 的本机。否则，本机无法打印。打印过程中任一墨水用完时，可以选择使用彩色或黑色墨水作为打印机驱动程序设置。但是，无论如何进行打印机驱动程序设置，必须使用同时安装有黑色墨盒 (Black FINE Cartridge) 和彩色墨盒 (Color FINE Cartridge) 的本机。

---

### 重要事项

- 确保所有的墨盒 (FINE Cartridge) 都安装在正确的位置。只有安装了所有的墨盒 (FINE Cartridge)，才能使用本机。
- 如果扫描单元 (机盖) 持续打开 10 分钟以上，墨盒 (FINE Cartridge) 支架将移至右侧。关闭并重新打开扫描单元 (机盖)，以使支架返回至左侧。
- 一旦安装了墨盒 (FINE Cartridge)，发光二极管显示屏将闪烁绿色。请等待至发光二极管显示屏停止闪烁并显示 1。这个过程大约需要一至二分钟。

### 注释

如果某个墨盒 (FINE Cartridge) 安装不正确，发光二极管显示屏上将显示错误代码。打开扫描单元 (机盖)，确保所有墨盒 (FINE Cartridge) 的位置正确。

---

# 安装 MP 驱动程序

## ■ Windows® 和 Macintosh® 的通用信息

### 有关安装过程的注释

- 在安装之前退出所有正在运行的应用程序。
- 如果**选择语言**屏幕出现，选择一种语言，然后单击**下一步**。
- 如果**选择居住地**屏幕出现，选择居住地，然后单击**下一步**。
- 安装 MP 驱动程序和其他软件 \* 的方法有以下两种：  
**简易安装**：自动安装安装光盘中的项目  
**自定义安装**：可以选择安装特定项目  
\* 根据购买国家或地区的不同，安装光盘上包含的可用软件程序可能会有所不同。
- 如果**用户注册**屏幕出现，单击**下一步**。如果计算机连接到互联网，屏幕上将出现注册产品的说明。  
安装完成后也可以通过桌面上的图标执行注册。  
只有在**选择居住地**屏幕中选择了**欧洲，中东，非洲**时，才会显示**用户注册**屏幕。
- 安装完成后取出安装光盘，然后将其妥善存放，以备需要重新安装软件时使用。

## ■ 适用于 Windows 的信息

- 使用管理员权限登录用户帐户。
- 安装过程中不要切换用户。
- 如果自动出现**发现新硬件**或**找到新的硬件向导**屏幕，取下与计算机连接的 USB 电缆线。单击**取消**，退出屏幕。在 Windows Vista 环境下，拔出 USB 电缆线时屏幕可能会自动关闭。然后，关闭本机并重新开始安装过程。有关安装过程的详细资料，请参阅单页安装说明。
- 如果将安装光盘插入计算机的光盘驱动器时不能自动开始安装，单击**开始**，然后单击**我的电脑**。（在 Windows XP 环境下，单击**开始**，然后单击**我的电脑**。在 Windows 2000 环境下，双击桌面上的**我的电脑**图标。）并双击显示的窗口上的光盘图标。如果显示了光盘的内容，双击 **MSETUP4.EXE**。
- 如果出现**自动播放**屏幕，单击**运行 Msetup4.exe**。在 Windows XP 和 Windows 2000 环境下，不会显示这一屏幕。
- 如果**用户帐户控制**屏幕出现，单击**继续**。在 Windows XP 和 Windows 2000 环境下，不会显示这一屏幕。
- 安装过程中，屏幕上可能会出现要求确认重新启动计算机的信息。如果显示该信息，按照屏幕上的说明操作并单击**确定**。会从计算机重新启动时所在的屏幕继续安装过程。重新启动时，请勿取出安装光盘。
- 如果您愿意加入有关 Canon 打印机使用的**客户拓展调查计划 (Extended Survey Program)**，我们将表示感谢。如果您单击**不同意**，则不会安装**客户拓展调查计划 (Extended Survey Program)**但可以正常使用本机。
- 如果连接未被识别，单击**取消退出打印机连接**屏幕，然后按照屏幕上的说明操作。出现**简易安装**屏幕时，单击**上一步**然后单击**退出**以取消安装。接下来，关闭打印机并重新启动计算机。然后按照单页安装说明安装 MP 驱动程序。



## Solution Menu

- 此菜单屏幕可帮助您轻松地启动捆绑的应用程序或电子手册。  
此外，也可以轻松地访问实用网站以获得本机的使用技巧。  
可以通过使用计算机启动时自动出现的菜单屏幕，来体验启动菜单项时的便捷。  
有关详细资料，请参阅电子手册《Solution Menu 使用说明》。

## My Printer

- 此应用程序可帮助您操作本机。  
使用此应用程序可打开打印机驱动程序或状态监视器屏幕，并确认或更改打印机设置或状态。  
此外，此程序还包含一个菜单，可在出现问题时提供故障排除技巧。  
双击桌面上的图标，并轻松体验操作本机的便捷。

## ■ 适用于 Macintosh 的信息

- 由于不支持 Mac OS 9、Mac OS X Classic 环境、Mac OS X 10.3.8 或更早版本，请勿将本机与这些版本连接。使用 Mac OS X 10.3.9 或更新版本。
- 请勿在安装过程中拔出或插入 USB 电缆线，因为这可能导致计算机或本机无法正常运行。
- 如果将安装光盘插入计算机的光盘驱动器时未自动开始安装，双击桌面上的光盘图标。

### 使用 Mac OS X 10.3.9 时：

- 在使用本机的操作面板将从稿台玻璃扫描的原件保存至计算机之前，务必在**应用程序**下的**图像捕捉**中选择 MP Navigator EX 作为要启动的应用程序。有关详细资料，请参阅电子手册《用户指南》中的“扫描图像”。
- 当与本机连接时，重新启动计算机可能导致本机不能被检测到。为了解决这个问题，请拔出 USB 电缆线再重新插入，或关闭本机然后重新开机。
- 要查看已安装语言以外的其他语言的电子手册《用户指南》，双击安装光盘中的**手册**文件夹、**Canon** 文件夹，然后将某一语言文件夹复制到硬盘。

# 阅读电子手册

有关安装电子手册的详细说明，请参阅单页安装说明。

可以按以下方式查看电子手册：

## Windows

要查看电子手册，双击桌面上的 **XXX 电子手册** 快捷方式图标，或单击 **开始 > 所有程序 (或程序) > Canon XXX Manual > XXX 电子手册** (“XXX” 是本机名称)。

### 系统要求

浏览器：Windows HTML 帮助查看器

---

### 注释

- 必须安装 Microsoft® Internet Explorer 5.0 或更新版本。
  - 根据操作系统或 Internet Explorer 的版本，电子手册可能无法正确地显示。建议使用 Windows Update 保持操作系统是最新的。
- 

## Macintosh

要查看电子手册，双击桌面上的 **XXX 电子手册** 图标 (“XXX” 是本机名称)。

---

### 注释

如果从安装光盘中的 **手册** 文件夹安装了《用户指南》，打开复制了《用户指南》的文件夹并双击 **top.htm**。

---

### 系统要求

浏览器：帮助查看器

---

### 注释

- 根据所用操作系统的不同，电子手册可能无法正确地显示。建议保持操作系统是最新的。
  - 建议使用 Safari 网络浏览器查看 HTML 格式的电子手册。如果计算机上没有安装 Safari，请从 Apple 公司的网站下载并安装该软件。
-

# 装入打印纸张

## 重要事项

务必纵向装入纸张。横向装入纸张会造成卡纸。

## 注释

如果将普通纸剪切成  $4" \times 6\frac{1}{10} \times 15$  厘米或  $5" \times 7\frac{1}{13} \times 18$  厘米进行试打印，可能造成卡纸。

- 1 打开靠纸架，然后拉出靠纸架扩展架。
- 2 完全打开出纸托盘。  
如果出纸托盘未完全地打开，可能会发生错误。
- 3 打开出纸托盘扩展架。
- 4 调整纸张厚度杆的位置。  
纸张厚度杆用于切换打印头和已装入纸张间的间隙以匹配介质类型。  
在信封或 T 恤转印介质上打印时将其置于右侧，在任何其他类型的纸张上打印时将其置于左侧。

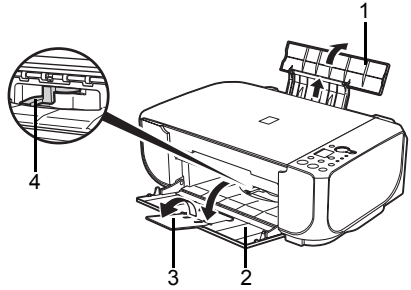

- 5 将纸张打印面向上装入后端托盘。  
请勿使装入的纸张超出装入限量标记 (A)。
- 6 将纸叠紧靠后端托盘的右侧对齐。
- 7 捏紧并滑动纸张导片，使其紧靠纸叠的左侧。  
请勿过于用力滑动纸张导片。否则纸张可能无法正确送入。

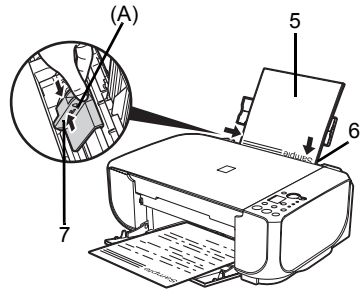

## 注释

纸张送入时，本机会发出卡嗒声响的噪音。虽然这不表示机器出现故障，但是必要时可以通过在打印机驱动中指定**静音模式**设置减少噪音。有关打印机驱动程序设置的详细资料，请参阅电子手册《PC 打印指南》。

# 操作面板

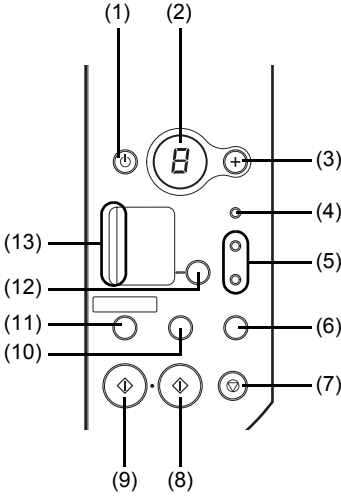

- (1) **电源按钮 / 电源指示灯**  
开启或关闭本机。亮起或闪烁绿色以指示电源状态。开启本机前，请确保文档盖板处于关闭状态。
- (2) **LED(发光二极管)**  
显示份数、维护菜单选项或运行状态。
- (3) **[+] 按钮**  
增加份数。
- (4) **警告指示灯**  
出现错误(如纸张或墨水用完)时亮起或闪烁橙色。
- (5) **黑色 / 彩色墨水指示灯**  
亮起或闪烁以显示墨水状态。
- (6) **扫描按钮**  
打开 MP Navigator EX，根据所选的设置将文档扫描至计算机。要使用此按钮，必须将本机连接至计算机。有关详细资料，请参阅电子手册《扫描指南》。
- (7) **停止 / 重置按钮**  
取消操作或正在进行的打印作业。
- (8) **彩色按钮\***  
开始彩色复印。此外，完成菜单或设置项的选择。

- (9) **黑白按钮\***  
开始黑白复印。此外，完成菜单或设置项的选择。
- (10) **🔧 (维护) 按钮**  
访问维护菜单。
- (11) **自动比例按钮 / 自动比例指示灯**  
启用 / 禁用自动比例复印。启用自动比例复印时该指示灯亮起。
- (12) **纸张按钮**  
切换用于复印的页尺寸和介质类型。  
有关如何在 A4 和 Letter 之间切换页尺寸的信息，请参阅电子手册《用户指南》中的“更改复印设置”中的“设置默认页尺寸”。
- (13) **纸张指示灯**  
显示所选择的用于复印的页尺寸和介质类型。

\* 在软件应用程序或手册中，黑白和彩色按钮统称为“启动”或“OK”按钮。

# 复印

## 进行复印

本节描述进行复印的基本步骤。

- 1 开启本机。
- 2 装入纸张。
- 3 将原件装入到稿台玻璃上 (A)。

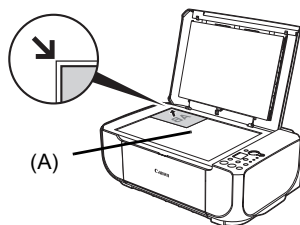

- 4 指定复印设置。

- (1) 重复按 + 按钮指定复印份数 (最多 20 份)。

### 注释

通过重复按 + 按钮，发光二极管显示屏上将显示 F。份数将设置为 20。



- (2) 重复按纸张按钮指定页尺寸和介质类型。  
纸张指示灯指示所选的页尺寸和介质类型。

A4 或 Letter 尺寸的普通纸 / A4 或 Letter 尺寸的照片纸 / 4" × 6" 照片纸

- 5 按彩色按钮执行彩色复印，或按黑白按钮执行黑白复印。

## 使用有用的复印功能

有关详细资料，请参阅电子手册《用户指南》中的“进行复印”中的“自动比例复印”。

### 自动比例复印

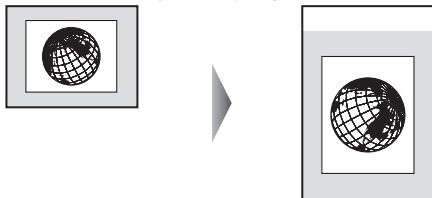

# 从计算机打印

本节描述基本打印的步骤。

## 使用 Windows 打印

- 1 开启本机并装入纸张。
- 2 使用合适的应用程序软件创建一个文档或打开一个文件，用于打印。
- 3 在应用程序软件的文件菜单中选择打印 ...。
- 4 确保在**选择打印机**中选择了本机名称，然后单击**首选项 (或属性)**。



- 5 指定所需的设置，并单击**确定**。

### 注释

有关打印机驱动程序功能的详细资料，单击**帮助**或**用法说明**以查看在线帮助或电子手册《PC 打印指南》。只有已安装电子手册，才会显示**用法说明**。



- 6 单击**打印 (或确定)**。

### 注释

安装 MP 驱动程序后，如果直线未对齐或打印质量不令人满意，可能需要对齐打印头。请参阅电子手册《用户指南》中的“在计算机上对齐打印头”。

# 使用 Macintosh 打印

## 📖 注释

### 使用 Mac OS X 10.5.x 时

有关如何在 Mac OS X 10.5.x 操作系统环境下使用本机的详细资料，请参阅电子手册《PC 打印指南》。

- 1 开启本机并装入纸张。
- 2 使用合适的应用程序软件创建一个文档或打开一个文件，用于打印。
- 3 在应用程序软件的文件菜单中选择**页面设置 ...**。
- 4 确保在**格式**中选择了本机名称。
- 5 在**纸张大小**中选择装入纸张的尺寸。
- 6 单击**好**。
- 7 在应用程序软件的文件菜单中选择**打印 ...**。
- 8 在弹出菜单中选择**质量与介质类型**。
- 9 指定所需的设置。



## 📖 注释

有关打印机驱动程序功能的详细资料，单击?以查看电子手册《PC 打印指南》。如果未安装电子手册，即使单击?也不会显示电子手册《PC 打印指南》。



- 10 单击**打印**。

## 📖 注释

安装 MP 驱动程序后，如果直线未对齐或打印质量不令人满意，可能需要对齐打印头。请参阅电子手册《用户指南》中的“在计算机上对齐打印头”。

# 扫描图像

可以从本机扫描图像到计算机而无须打印，并以常用的图像类型（如 JPEG、TIFF、BMP 或 PDF）保存。如果扫描印刷的文本，可以使用 OCR（光学字符识别）软件将其转换为文本数据。

## 扫描方法

---

可以选择不同的扫描方法。

### ● 如果希望使用 MP Navigator EX 编辑或打印扫描的图像

MP Navigator EX 可以编辑扫描的图像，例如优化或裁剪。

也可以从 MP Navigator EX 启动某些应用程序软件以编辑或打印扫描的图像。

有关 MP Navigator EX 的详细操作，请参阅电子手册《扫描指南》。

可以使用操作面板打开 MP Navigator EX，也可以使用计算机打开 MP Navigator EX。

请参见第 13 页的“使用操作面板打开 MP Navigator EX”

### ● 如果希望使用 ScanGear 高级设置扫描原稿

ScanGear 可以使用高级设置（如分辨率）扫描原稿。

有关 ScanGear 的详细操作，请参阅电子手册《扫描指南》。

除了上述方法外，还可以通过使用兼容 TWAIN 或 WIA（仅在 Windows Vista 和 Windows XP 环境下）的应用程序软件和控制面板（仅在 Windows Vista 和 Windows XP 环境下）来使用本机扫描原稿。有关详细操作，请参阅电子手册《扫描指南》。

## ■ 使用操作面板打开 MP Navigator EX

### 1 （仅在 Macintosh 环境下）扫描前准备计算机。

在 Mac OS X 10.4.x 环境下，无须执行此操作。有关详细资料，请参阅电子手册《用户指南》中的“扫描方法”。

### 2 开启本机。

### 3 将原件装入到稿台玻璃上。

### 4 按扫描按钮。

MP Navigator EX 打开。

### 5 使用 MP Navigator EX 扫描文档。

有关 MP Navigator EX 的详细操作，请参阅电子手册《扫描指南》。

# 更换墨盒 (FINE Cartridge)

墨盒 (FINE Cartridge) 中墨水用完时，请按照以下步骤进行更换。

- 1 打开出纸托盘。
- 2 确保本机已开启，抬起扫描单元 (机盖)，然后拉下扫描单元支架 (A) 使其卡入到位。

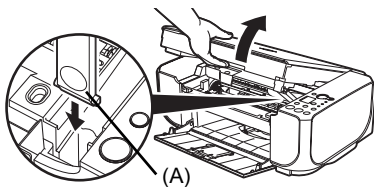

- 3 向下推动墨盒 (FINE Cartridge)。

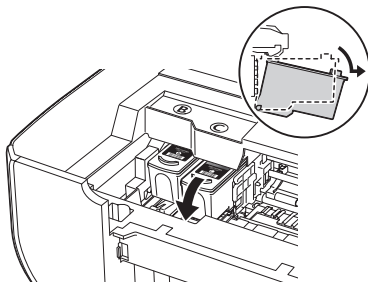

- 4 取出墨盒 (FINE Cartridge)。

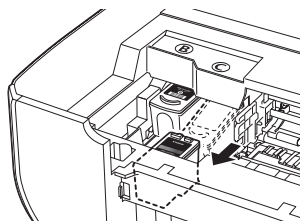

- 5 从包装中取出新的墨盒 (FINE Cartridge)，并轻轻地取下橙色保护胶带 (A)。

## 重要事项

- 晃动墨盒 (FINE Cartridge) 可能使墨水溅出，弄脏衣物或四周。小心地处理墨盒 (FINE Cartridge)。
- 请勿触摸墨盒 (FINE Cartridge) 上的电气触点或打印头喷嘴。如果触摸内部部件，本机可能无法正确打印。

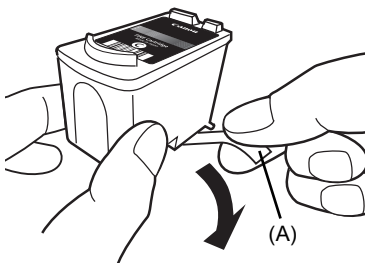

**6** 将新墨盒 (FINE Cartridge) 完全插入到正确的插槽中。

黑色墨盒 (Black FINE Cartridge) 应安装至左侧插槽 (B) 以及彩色墨盒 (Color FINE Cartridge) 应安装至右侧插槽 (C)。

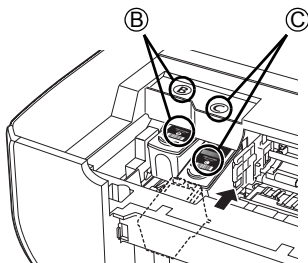

**7** 向上推动墨盒 (FINE Cartridge) 直到其锁定到位。

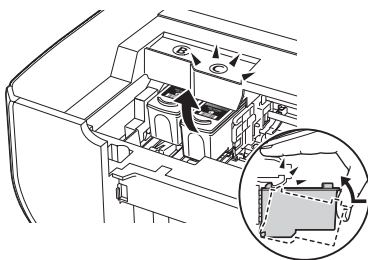

**8** 轻轻抬起扫描单元 (机盖), 将扫描单元支架放回至其原始位置, 然后轻轻关闭扫描单元 (机盖)。

# 规格

一般规格	
打印分辨率 (dpi)	4800(水平) × 1200(垂直) * 墨滴的最小间距为 1/4800 英寸。
介面	Hi-Speed USB* * 需要一台符合 Hi-Speed USB 标准的计算机。由于 Hi-Speed USB 接口完全向下兼容 USB Full-Speed(USB 1.1)，因此可以在 USB Full-Speed(USB 1.1) 模式下使用。
打印宽度	最大 8 英寸 / 203.2 毫米 (对于无边距打印: 8.5 英寸 / 216 毫米)
噪音水平	大约 42dB(A) * 在高级光面照片纸 II 上以默认打印质量模式打印时
操作环境	温度: 5 至 35°C(41 至 95°F) 湿度: 10 至 90%RH(无结露)
储存环境	温度: 0°C 至 40°C(32°F 至 104°F) 湿度: 5 至 95%RH(无结露)
电源供应	AC 100-240V、50/60Hz
耗电功率	打印(复印): 大约 13W 待机(最小): 大约 1.1W 关机: 大约 0.8W
外部尺寸	大约 17.7(宽) × 13.9(深) × 6.7(高) 英寸 / 大约 451(宽) × 353(深) × 169(高) 毫米 * 未打开靠纸架和出纸托盘。
重量	大约 5.8 千克(大约 12.8 磅) * 已安装墨盒(FINE Cartridge)。
Canon 墨盒 (Canon FINE Cartridge)	喷嘴: 黑色: 320 个喷嘴 青色 / 品红色 / 黄色: 384 × 3 个喷嘴

复印规格	
多份复印	1-9, 20 页

扫描规格	
扫描仪驱动程序	TWAIN/WIA(仅在 Windows Vista 和 Windows XP 环境下)
最大扫描尺寸	A4/Letter、8.5" × 11.7"/216 × 297 毫米
扫描分辨率	最大光学分辨率(水平 × 垂直): 600dpi × 1200dpi 最大插值分辨率: 19200dpi × 19200dpi
色阶(输入 / 输出)	16 位 / 8 位 48 位 / 24 位 [ 红 (R)、绿 (G)、蓝 (B) 各 16 位 / 8 位 ]

## 最低系统要求

### 📖 注释

如果所用操作系统的要求高于此处要求，请遵从所用操作系统的要求。

	Windows	Macintosh
操作系统	Windows Vista	Mac OS X 10.5
处理器	1GHz 处理器	Intel 处理器、PowerPC G5、PowerPC G4 (867MHz 或更快)
内存	512MB	512MB
	Windows XP SP2	Mac OS X 10.4
	300MHz 处理器	Intel 处理器、PowerPC G5、PowerPC G4、PowerPC G3
	128MB	256MB
	Windows 2000 Professional SP4	Mac OS X 10.3.9
	300MHz 处理器	PowerPC G5、PowerPC G4、PowerPC G3
	128MB	128MB
	注释：只有在预先安装了 Windows Vista、XP 或 2000 的计算机上才能保证工作正常。	注释：必须将硬盘格式化为 Mac OS Extended (Journaled) 或 Mac OS Extended。
浏览器	Internet Explorer 6.0 或更新版本	Safari
硬盘空间	650MB	750MB
	注释：用于捆绑软件安装。	注释：用于捆绑软件安装。
光盘驱动器	要求	
显示器	XGA 1024 × 768	

- 某些功能可能不能在 Windows Media Center 下使用。
- 要将 Windows XP 升级为 Windows Vista，首先需要卸载 Canon 喷墨打印机捆绑的软件。

## 电子手册的附加系统要求

Windows	Macintosh
浏览器：Windows HTML 帮助查看器	浏览器：帮助查看器
注释：必须安装 Microsoft Internet Explorer 5.0 或更新版本。根据操作系统或 Internet Explorer 的版本，电子手册可能无法正确地显示。建议使用 Windows Update 保持操作系统是最新的。	注释：根据操作系统或帮助查看器的版本，电子手册可能无法正确地显示。建议使用软件更新 (Software Update) 保持操作系统是最新的。

规格如有变动，恕不另行通知。









中华人民共和国  
电子信息产品污染控制标志

本标志适用于在中华人民共和国销售的电子信息产品，  
标志中央的数字代表产品的环保使用期限。

部件名称	有毒有害物质或元素					
	铅 (Pb)	汞 (Hg)	镉 (Cd)	六价铬 (Cr(VI))	多溴联苯 (PBB)	多溴二苯醚 (PBDE)
显示单元 / 操作面板单元	×	×	×	○	○	○
图像扫描单元	×	×	×	○	○	○
电源单元	×	○	×	○	○	○
其他的电气实装单元	×	○	×	○	○	○
其他的机构零件	×	○	×	○	○	○

○： 表示该有毒有害物质在该部件所有均质材料中的含量均在 SJ/T11363-2006 规定的限量要求以下。  
×： 表示该有毒有害物质至少在该部件的某一均质材料中的含量超出 SJ/T11363-2006 规定的限量要求。  
注释：根据产品的不同，一些部件不适用于此指令。

原产地：越南

进口商：佳能(中国)有限公司

地址：100005 北京市东城区金宝街 89 号 金宝大厦 15 层

以下墨盒 (FINE Cartridge) 与本产品兼容。



[www.canon.com.cn](http://www.canon.com.cn)

修订日期：2008.04